

RM84

przełączniki miniaturowe

RM84



RM84-...-01 (AC) ①



RM84-...-01 (DC) ①



- CTI 250 • Izolacja wzmocniona
- Do obwodów drukowanych i gniazd wtykowych
- Cewki AC i DC, klasa izolacji F: 155 °C
- Dostępne wersje specjalne: w przezroczystej obudowie ①; ze zwiększoną wytrzymałością elektryczną przerwy zestykowej ② • Zgodne z normami PN-EN 60335-1, PN-EN 45545-2 • Uznania, certyfikaty, dyrektywy: RoHS,



Dane styków

Liczba i rodzaj zestyków	2P, 2Z ②
Materiał styków	AgNi , AgNi/Au złocenie twarde, AgSnO ₂
Znamionowe / maks. napięcie zestyków	AC 250 V / 400 V
Minimalne napięcie zestyków	5 V AgNi, 5 V AgNi/Au złocenie twarde, 10 V AgSnO ₂
Znamionowy prąd (moc) obciążenia w kategorii	AC1 8 A / 250 V AC AC15 3 A / 120 V 1,5 A / 240 V (B300) DC1 8 A / 24 V DC (patrz Wykres 3) DC13 0,22 A / 120 V 0,1 A / 250 V (R300)
Obciążenie silnikowe	wg UL 508 1/3 HP 240 V AC, 3,6 FLA, silnik jednofazowy ③ AC3 wg IEC 60947-4-1 0,37 kW 240 V AC, silnik jednofazowy
Minimalny prąd zestyków	5 mA AgNi, 2 mA AgNi/Au złocenie twarde, 10 mA AgSnO ₂
Maksymalny prąd załączania	15 A AgSnO ₂
Obciążalność prądowa trwała zestyku	8 A
Maksymalna moc łączeniowa w kategorii	AC1 2 000 VA
Minimalna moc łączeniowa	0,3 W AgNi, 0,05 W AgNi/Au złocenie twarde, 1 W AgSnO ₂
Rezystancja zestyków	≤ 100 mΩ
Maksymalna częstotaść łączy	• przy obciążeniu znam. w kat. AC1 600 cykli/h • bez obciążenia 72 000 cykli/h

Dane cewki

Napięcie znamionowe	50/60 Hz AC 12, 24 , 48, 60, 110, 115, 120, 220, 230 , 240 V DC 3, 5, 6, 9, 12 , 18, 24 , 36, 48, 60, 110 V
Napięcie odpadowe	AC: ≥ 0,15 U _n DC: ≥ 0,1 U _n
Roboczy zakres napięcia zasilania	patrz Tabele 1, 2 i Wykresy 4, 5
Znamionowy pobór mocy	AC 0,75 VA DC 0,4 ... 0,48 W

Dane izolacji wg PN-EN 60664-1

Znamionowe napięcie izolacji	400 V AC
Znamionowe napięcie udarowe	4 000 V 1,2 / 50 μs
Kategoria przepięciowa	III
Stopień zanieczyszczenia izolacji	3
Klasa palności	V-0 dla standardowej obudowy (nieprzezroczysta), wg UL 94
Napięcie probiercze	• pomiędzy cewką a stykami 5 000 V AC typ izolacji: wzmocniona • przerwy zestykowej 1 000 V AC rodzaj przerwy: oddzielenie niepełne 2 000 V AC zestyki 2Z, rodzaj przerwy: oddzielenie pełne ② • pomiędzy torami prądowymi 2 500 V AC typ izolacji: podstawowa
Odległość pomiędzy cewką a stykami	w powietrzu: ≥ 10 mm po izolacji: ≥ 10 mm

Pozostałe dane

Czas zadziałania / powrotu (wartości typowe)	7 ms / 3 ms
Trwałość łączeniowa (liczba łączy)	• w kategorii AC1 > 10 ⁵ 8 A, 250 V AC • w zależności od cosφ patrz Wykres 2 • w kategorii DC L/R=40 ms > 10 ⁵ 0,15 A, 220 V DC
Trwałość mechaniczna (cykle)	> 3 x 10 ⁷
Wymiary (a x b x h) / Masa	29 x 12,7 x 15,7 mm / 14 g
Temperatura otoczenia (bez kondensacji i/lub oblodzenia)	• składowania -40...+85 °C • pracy AC: -40...+70 °C DC: -40...+85 °C -20...+70 °C ①
Stopień ochrony obudowy	IP 40 ① lub IP 67 wg PN-EN 60529
Ochrona przed oddziaływaniem środowiska	RTII ① lub RTIII wg PN-EN 61810-7
Odporność na udary	20 g
Odporność na wibracje (zestyk zwierny / rozwierny)	10 g / 5 g 10...150 Hz
Temperatura kąpieli lutowniczej	maks. 270 °C
Czas lutowania	maks. 5 s

Dane zaznaczone pogrubionym drukiem dotyczą standardowych wykonań przełączników. ① Wersje specjalne - przełączniki w przezroczystej obudowie (certyfikaty cULus, EAC), dostępne tylko z IP 40 oraz RTII, temperatura pracy -20...+70 °C. Patrz „Oznaczenia kodowe do zamówień”. ② Wersje specjalne - przełączniki z dwoma zestykami zwiernymi 2Z, ze zwiększoną wytrzymałością elektryczną przerwy zestykowej - napięcie probiercze 2000 V AC, dostępne tylko z cewkami DC. Patrz „Oznaczenia kodowe do zamówień”. ③ Dla silników jednofazowych 110-120 V AC - nie używać silników o FLA wyższym niż podano dla 240 V AC.

RM84

przełączniki miniaturowe

Montaż, gniazda i akcesoria do przełączników

Przełączniki **RM84** ④ przeznaczone są do: • bezpośredniego lutowania w obwodach drukowanych • gniazd wtykowych.

Gniazda do RM84	Akcesoria			Wypożyczenie dodatkowe
	Obejmy wyrzutnikowe	Obejmy sprężynowe	Płytki do opisu	
Gniazda z zaciskami śrubowymi , montaż na szynie 35 mm (wg PN-EN 60715) lub na płycie (1 wkręt M3)				
GZT80	GZT80-0040	GZM80-0041	GZT80-0035	M... ⑥, ZGGZ80 ⑦
GZM80	GZT80-0040	GZM80-0041	GZT80-0035	M... ⑥, ZGGZ80 ⑦
GZS80	GZS-0040	GZM80-0041	TR	M... ⑥, ZGGZ80 ⑦
GZF80	-	GZM80-0041	-	-
Gniazda z zaciskami Push-in , montaż na szynie 35 mm (wg PN-EN 60715) lub na płycie (1 wkręt M3)				
GZP80 ⑤	GZP80-0400, GZT80-0040	GZM80-0041	MP15	M... ⑥, ZGZP80-8, ZGZP80-2, ZGZP-2 ⑦
Gniazda z zaciskami sprężynowymi , montaż na szynie 35 mm (wg PN-EN 60715)				
GZMB80 ⑥	GZMB80-0040	GZM80-0041	TR	M... ⑥
Gniazda do obwodów drukowanych				
PW80	-	MH16-2	-	-
EC 50	-	MP16-2 ⑧, MH16-2	-	-
GD50	-	MP16-2 ⑧, MH16-2, GD-0016	-	-

④ Dla przełączników w przezroczystej obudowie: odległość co najmniej 5 mm między przełącznikami zamontowanymi obok siebie. ⑤ Gniazda GZP80, GZMB80: sposób podłączenia przewodów - patrz str. 7. ⑥ Moduły sygnalizacyjne/przeciwprzebieżniowe typu M... - patrz str. 10. ⑦ Złącza grzebieniowe ZGGZ80, ZGZP... - patrz str. 11-12. ⑧ Obejmy plastikowe MP16-2.

Wymiary

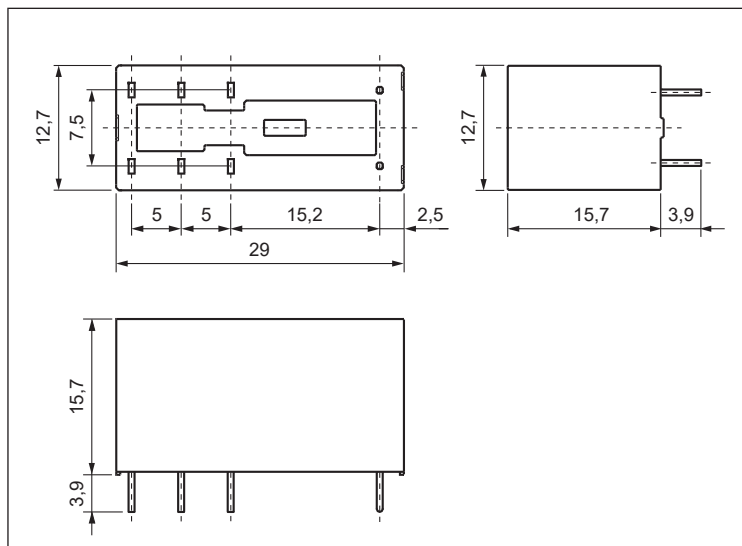

Schematy połączeń (widok od strony wyprowadzeń)

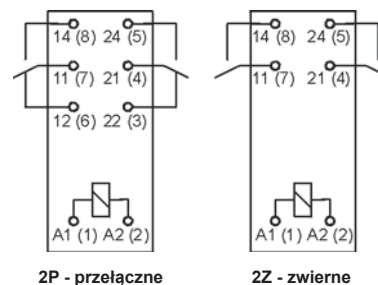

Wyprowadzenie	A1(1); A2(2)	22(3); 21(4); 24(5); 12(6); 11(7); 14(8)
[mm]	Ø 0,6	0,5 x 0,9

Otwory w płycie drukowanej:
 • dla przełączników Ø 1,3 + 0,1 mm
 • dla gniazd wtykowych Ø 1,5 + 0,1 mm

Rozstaw otworów montażowych (widok od strony lutowania)

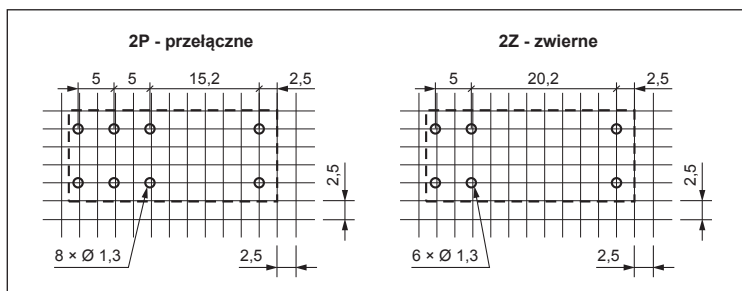

Trwałość łączeniowa w funkcji mocy obciążenia.
Częstość łączeń: 600 cykli/h

Wykres 1

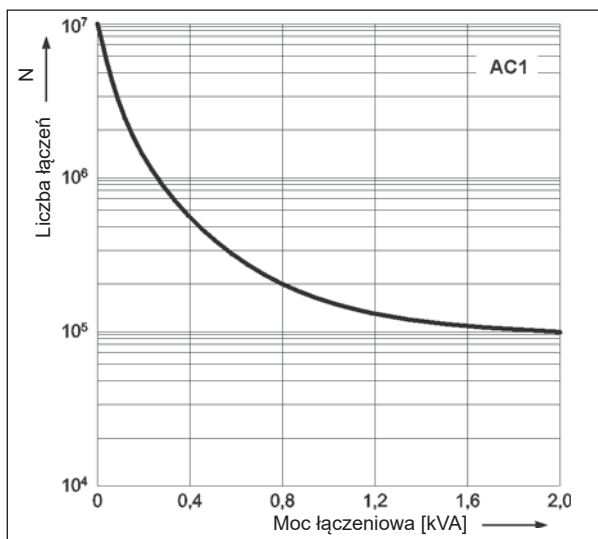

Współczynnik redukcji trwałości łączeniowej dla indukcyjnych obciążeń prądu przemiennego

Wykres 2

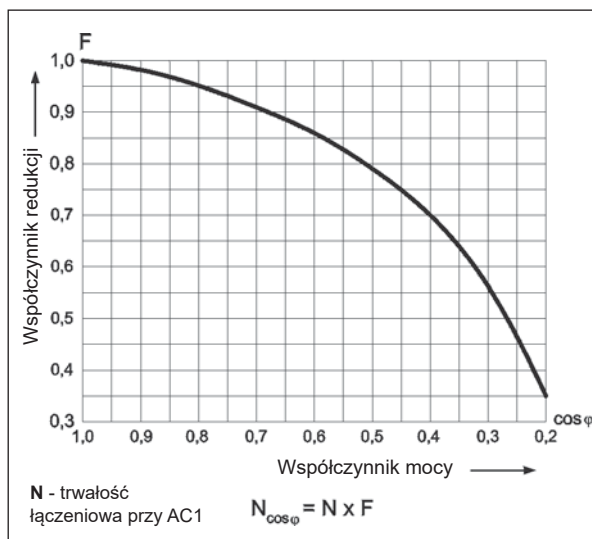

Maksymalna zdolność łączeniowa dla prądu stałego.
Obciążenie rezystancyjne

Wykres 3

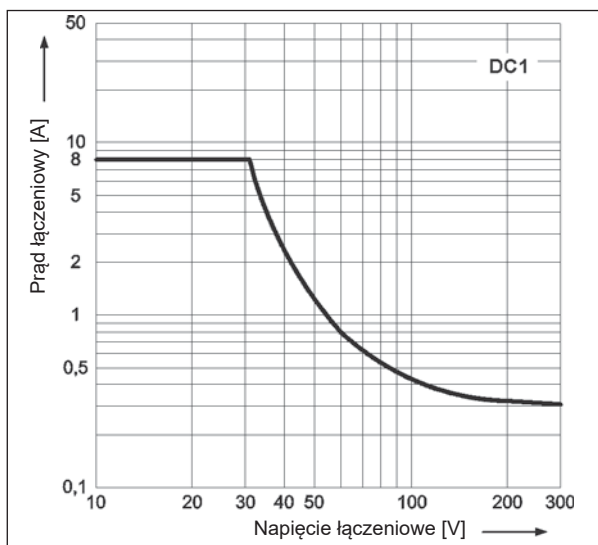

Dopuszczalny zakres napięcia pracy cewki - napięcie stałe

Wykres 4

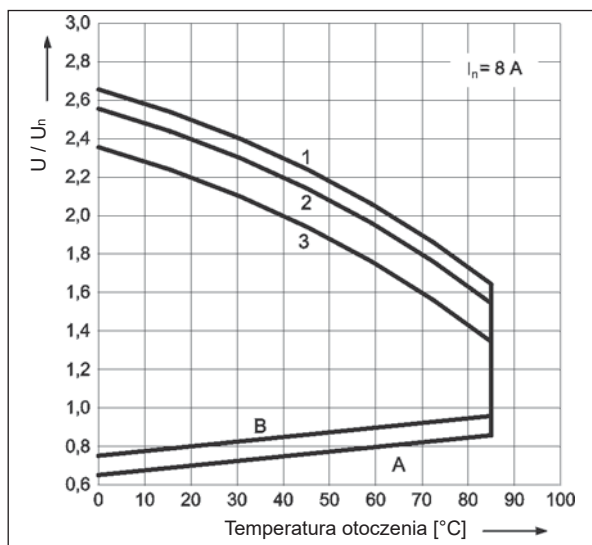

Dopuszczalny zakres napięcia pracy cewki - napięcie przemiennie 50 Hz

Wykres 5

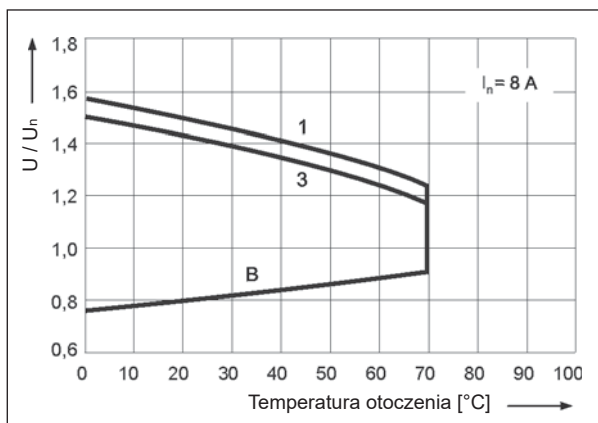

Opis do wykresów 4 i 5

A - zależność napięcia zadziałania od temperatury otoczenia przy braku obciążenia na stykach. Temperatura cewki i otoczenia są takie same przed zadziałaniem przełącznika. Napięcie zadziałania będzie nie większe niż odczytane z osi Y, podane jako krotność napięcia znamionowego.

B - zależność napięcia zadziałania od temperatury otoczenia po uprzednim nagraniu cewki napięciem $1,1 U_n$ i obciążeniu zestyków prądem ciągłym I_n . Napięcie zadziałania będzie nie większe niż odczytane z osi Y, podane jako krotność napięcia znamionowego.

1, 2, 3 - krzywe pozwalają odczytać na osi Y dopuszczalną krotność napięcia znamionowego cewki, którą można przeciążyć cewkę przy konkretnej temperaturze otoczenia i konkretnym obciążeniu zestyków:

- 1** - zestyki nieobciążone
- 2** - zestyki obciążone połową prądu znamionowego
- 3** - zestyki obciążone prądem znamionowym

RM84

przełączniki miniaturowe

Dane cewki - wykonanie napięciowe, zasilanie prądem stałym

Tabela 1

Kod cewki	Napięcie znamionowe V DC	Rezystancja cewki przy 20 °C Ω	Tolerancja rezystancji	Roboczy zakres napięcia zasilania V DC	
				min. (przy 20 °C)	maks. (przy 20 °C)
1003	3	22	$\pm 10\%$	2,1	7,6
1005	5	60	$\pm 10\%$	3,5	12,7
1006	6	90	$\pm 10\%$	4,2	15,3
1009	9	200	$\pm 10\%$	6,3	22,9
1012	12	360	$\pm 10\%$	8,4	30,6
1018	18	710	$\pm 10\%$	12,6	45,9
1024	24	1 440	$\pm 10\%$	16,8	61,2
1036	36	3 140	$\pm 10\%$	25,2	91,8
1048	48	5 700	$\pm 10\%$	33,6	122,4
1060	60	7 500	$\pm 10\%$	42,0	153,0
1110	110	25 200	$\pm 10\%$	77,0	280,0

Dane zaznaczone pogrubionym drukiem dotyczą standardowych wykonań przełączników.

Dane cewki - wykonanie napięciowe, zasilanie prądem przemiennym 50/60 Hz

Tabela 2

Kod cewki	Napięcie znamionowe V AC	Rezystancja cewki przy 20 °C Ω	Tolerancja rezystancji	Roboczy zakres napięcia zasilania V AC 50 Hz	
				min. (przy 20 °C)	maks. (przy 20 °C)
5012	12	100	$\pm 10\%$	9,6	13,2
5024	24	400	$\pm 10\%$	19,2	28,8
5048	48	1 550	$\pm 10\%$	38,4	57,6
5060	60	2 600	$\pm 10\%$	48,0	72,0
5110	110	8 900	$\pm 10\%$	88,0	132,0
5115	115	9 600	$\pm 10\%$	92,0	138,0
5120	120	10 200	$\pm 10\%$	96,0	144,0
5220	220	35 500	$\pm 10\%$	176,0	264,0
5230	230	38 500	$\pm 10\%$	184,0	276,0
5240	240	42 500	$\pm 15\%$	192,0	288,0

Dane zaznaczone pogrubionym drukiem dotyczą standardowych wykonań przełączników.

Przełączniki interfejsowe PI84 (PI85)

zestaw: przełącznik RM84 (RM85)
+ gniazdo GZT80 (GZM80, GZP80, GZMB80)



RM84

przełączniki miniaturowe

Oznaczenia kodowe do zamówień

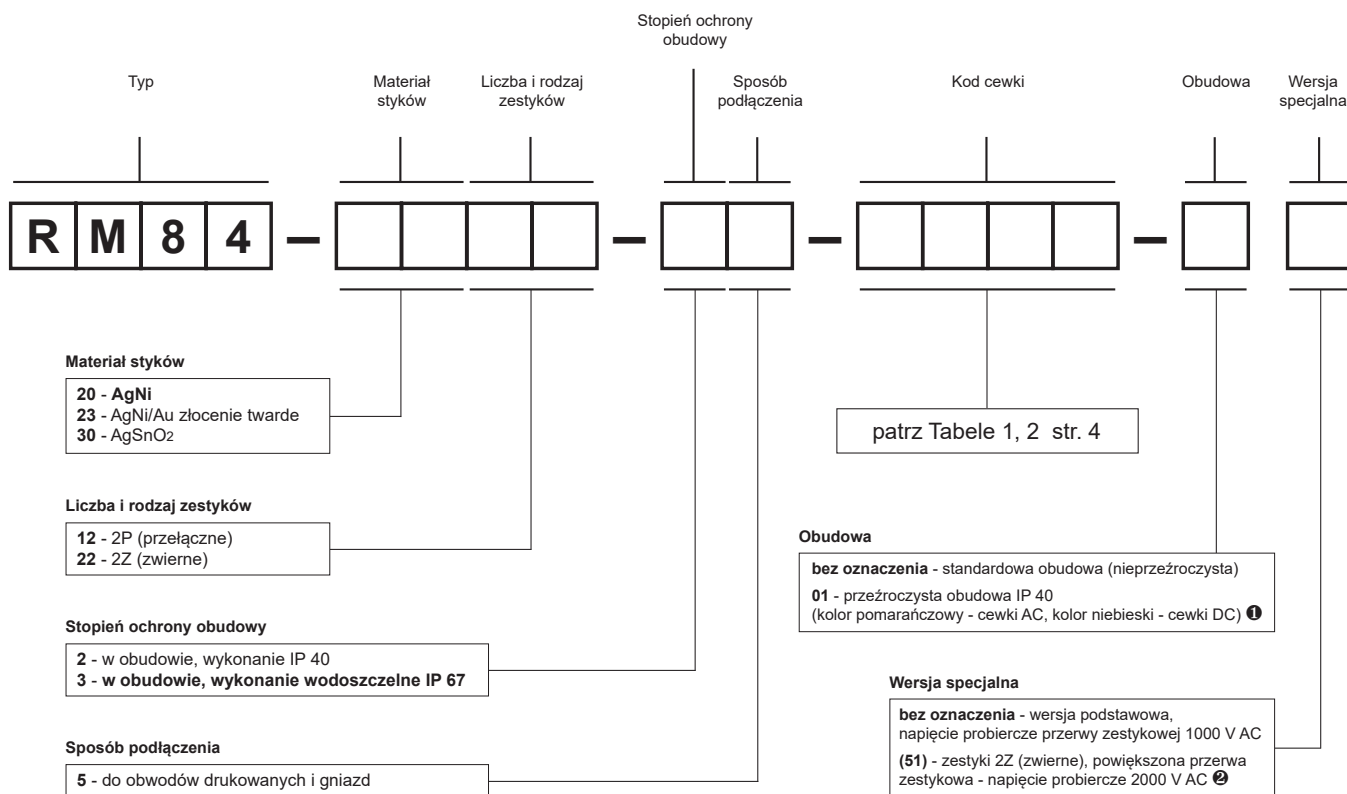

❶ 01: wersja specjalna - przełącznik w przeźroczystej obudowie (certyfikaty cULus, EAC), dostępny tylko z IP 40 oraz RTII, temperatura pracy -20...+70 °C ❷ (51): wersja specjalna - przełącznik z dwoma zestykami zwiernymi 2Z, ze zwiększoną wytrzymałością elektryczną przerwy zestykowej - napięcie probiercze 2000 V AC, dostępny tylko z cewką DC

Przykłady kodowania:

RM84-3012-25-5024

przełącznik **RM84**, do obwodów drukowanych i gniazd, dwa zestyki przełączne, materiał styków AgSnO₂, napięcie cewki 24 V AC 50/60 Hz, w standardowej obudowie (nieprzeźroczysta) IP 40

RM84-2012-25-1012-01

przełącznik **RM84**, do obwodów drukowanych i gniazd, dwa zestyki przełączne, materiał styków AgNi, napięcie cewki 12 V DC, w przeźroczystej obudowie (kolor niebieski) IP 40

RM84-2322-35-1024 (51)

przełącznik **RM84**, wersja specjalna z powiększoną przerwą zestykową, do obwodów drukowanych i gniazd, dwa zestyki zwiernie, materiał styków AgNi/Au złocenie twarde, napięcie cewki 24 V DC, w standardowej obudowie (nieprzeźroczysta) IP 67

RM84

Przeźroczysta obudowa IP 40, certyfikaty cULus, EAC (kolor pomarańczowy - cewki AC, kolor niebieski - cewki DC)



Gniazda i akcesoria

GZT80

Do RM84, RM85, RM85 inrush, RM85 105 °C sensitive, RM87L, RM87L sensitive, RM87P, RM87P sensitive

Z zaciskami śrubowymi
Maksymalny moment dokręcenia zacisku: 0,7 Nm
Montaż na szynie 35 mm wg PN-EN 60715 lub na płycie 80 x 15,6 x 61(67) mm
Dwa torry prądowe, raster 5 mm
12 A, 300 V AC



Schematy połączeń

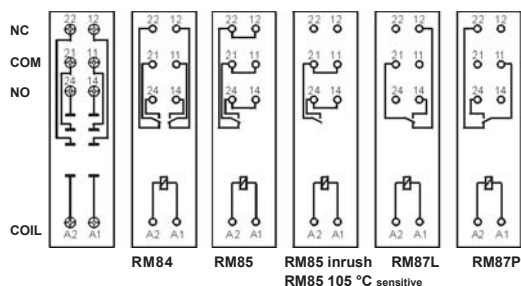

Akcesoria

ZGGZ80

GZM80-0041

Wymiary

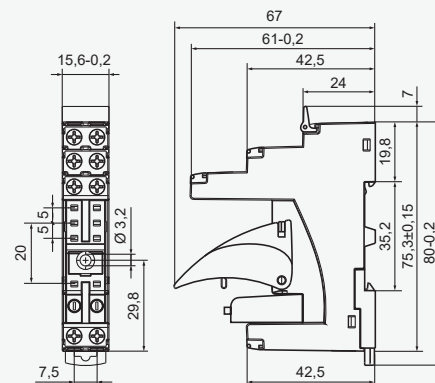

GZM80

Do RM84, RM85, RM85 inrush, RM85 105 °C sensitive, RM87L, RM87L sensitive, RM87P, RM87P sensitive

Z zaciskami śrubowymi
Maksymalny moment dokręcenia zacisku: 0,7 Nm
Montaż na szynie 35 mm wg PN-EN 60715 lub na płycie 81,6 x 15,9 x 61(67) mm
Dwa torry prądowe, raster 5 mm
12 A, 300 V AC



Schematy połączeń

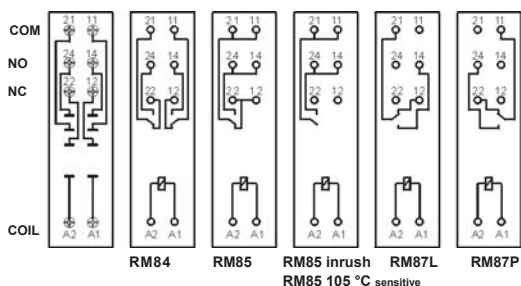

Akcesoria

ZGGZ80

GZM80-0041

Wymiary

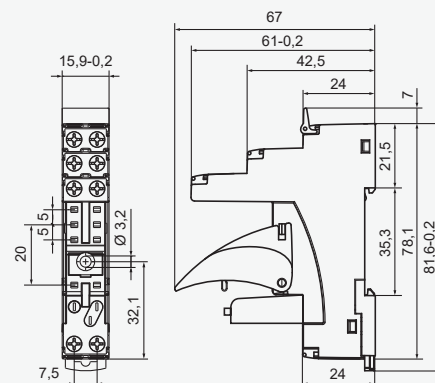

GZS80

Do RM84, RM85, RM85 inrush, RM85 105 °C sensitive, RM87L, RM87L sensitive, RM87P, RM87P sensitive

Z zaciskami śrubowymi
Maksymalny moment dokręcenia zacisku: 0,5 Nm
Montaż na szynie 35 mm wg PN-EN 60715 lub na płycie 76,8 x 15,8 x 42,5(57,1) mm
Dwa torry prądowe, raster 5 mm
10 A, 300 V AC



Schematy połączeń

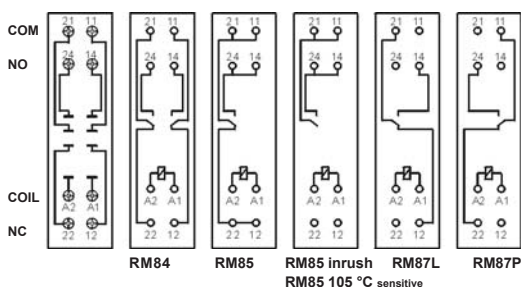

Akcesoria

ZGGZ80

GZM80-0041

Wymiary

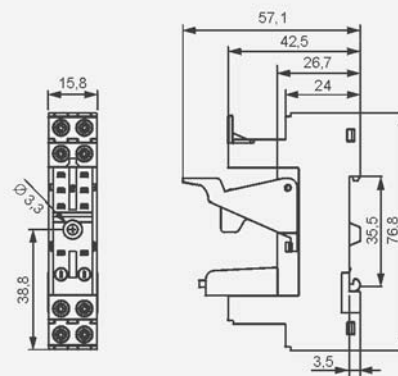

1 Montaż oraz demontaż akcesoriów w gnieździe - patrz str. 8. Moduły sygnalizacyjne / przeciwprzebiegowe typu M... - patrz str. 10. 2 W nawiasie podano wysokość gniazda z obejmą wyrzutnikową. 3 Dla RM85..., RMP85: obciążenia powyżej 12 A (GZT80, GZM80, GZP80) lub 10 A (GZS80, GZF80, GZMB80) wymagają zmostkowania zacisków: 11 z 21, 12 z 22, 14 z 24 - patrz www.repol.com.pl

Gniazda i akcesoria

GZP80

Do RM84, RM85, RM85 inrush, RM85 105 °C sensitive, RM87L, RM87L sensitive, RM87P, RM87P sensitive, RMP84, RMP85

Z zaciskami Push-in
Maks. przekrój przewodów:
2 x 1,5 mm² (bez tulejki izolowanej)
2 x 1 mm² (z tulejką izolowaną)
Długość odizolowania przewodów: 8...10 mm

Montaż na szynie 35 mm wg PN-EN 60715 lub na płycie 97 x 15,9 x 45,9(75,8) mm ② raster 5 mm
Jeden tor prądowy 12 A, 300 V AC
Dwa tory prądowe 8 A, 300 V AC



Schematy połączeń ③

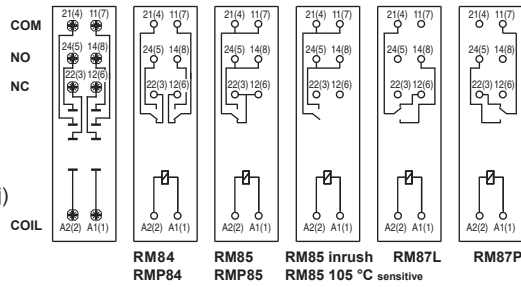

Wymiary

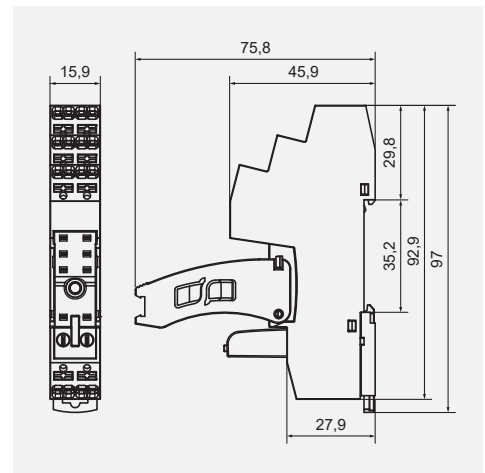

Rysunki przedstawiają wciśnięcie przewodu do zacisku Push-in oraz wyjęcie przewodu za pomocą przycisku zwalnającego zacisk (montaż bez użycia narzędzi).



Akcesoria ①

Sposób podłączenia przewodów

GZMB80

Do RM84, RM85, RM85 inrush, RM85 105 °C sensitive, RM87L, RM87L sensitive, RM87P, RM87P sensitive, RMP84, RMP85

Z zaciskami sprężynowymi
Maks. przekrój przewodów:
1 x 0,2...1,5 mm²
(1 x 24...16 AWG)
Długość odizolowania przewodów: 9...11 mm

Montaż na szynie 35 mm wg PN-EN 60715 97 x 16 x 45,2(69/78) mm ④ raster 5 mm
Dwa tory prądowe, 10 A, 300 V AC

Schematy połączeń ③

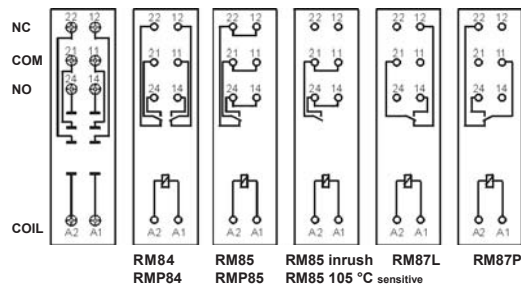

Wymiary

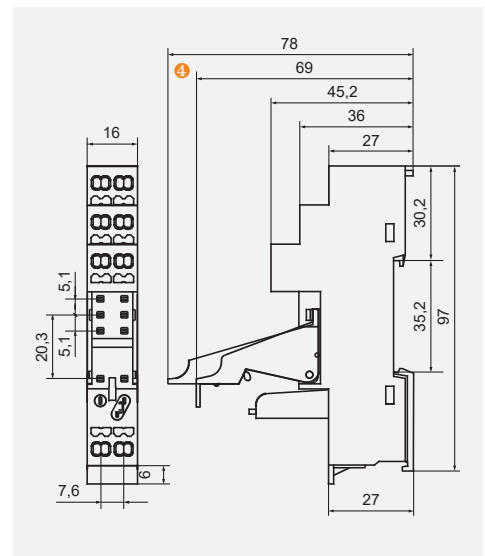

Rysunki przedstawiają kolejność operacji przy wkładaniu przewodu do zacisku sprężynowego oraz zalecany śrubokręt do otwierania sprężyn kłatkowych, zgodny z normą DIN 5264 FORM „A”.

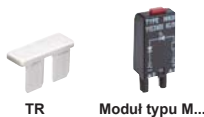

Akcesoria ① ④

Sposób podłączenia przewodów

① Montaż oraz demontaż akcesoriów w gnieździe - patrz str. 8. Moduły sygnalizacyjne / przeciwprzepięciowe typu M... - patrz str. 10. ② W nawiasie podano wysokość gniazda z obejmą wyrzutnikową. ③ Dla RM85..., RMP85: obciążenia powyżej 12 A (GZT80, GZM80, GZP80) lub 10 A (GZS80, GZF80, GZMB80) wymagają zmostkowania zacisków: 11 z 21, 12 z 22, 14 z 24 - patrz www.repol.com.pl ④ Wysokość zestawu: 69 mm (GZMB80-0040) lub 78 mm (GZMB80-0025).

Gniazda i akcesoria

GZF80

Do RM84, RM85,
RM85 inrush,
RM85 105 °C sensitive,
RM87L, RM87L sensitive,
RM87P, RM87P sensitive,
RMP84, RMP85

Z zaciskami śrubowymi
Maksymalny moment
dokręcenia zacisku: 0,5 Nm
Montaż na szynie 35 mm
wg PN-EN 60715
lub na płycie
67,2 x 15,5 x 36,5 mm
Dwa tory prądowe,
raster 5 mm
10 A, 250 V AC



Schematy połączeń

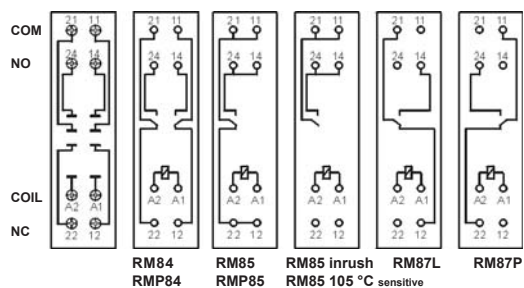

Akcesoria

GZM80-0041

GZ80-1001

Wymiary

CE EAC

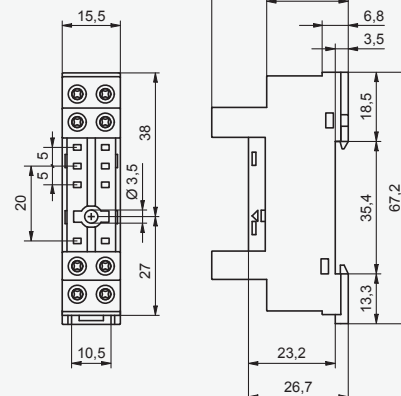

⊕ Dla RM85..., RMP85: obciążenia powyżej 12 A (GZT80, GZM80, GZP80) lub 10 A (GZS80, GZF80, GZMB80) wymagają zmostkowania zacisków: 11 z 21, 12 z 22, 14 z 24 - patrz www.relpol.com.pl

Montaż oraz demontaż przekaźnika i akcesoriów w gnieździe

Obejma wyrzutnikowa

Moduł sygnalizacyjny / przeciwprzepięciowy typu M...

Gniazdo wtykowe z zaciskami śrubowymi

Przekaźnik elektromagnetyczny

Sposób wyjmowania przekaźnika z gniazda przy pomocy obejmy wyrzutnikowej

Płytko do opisu

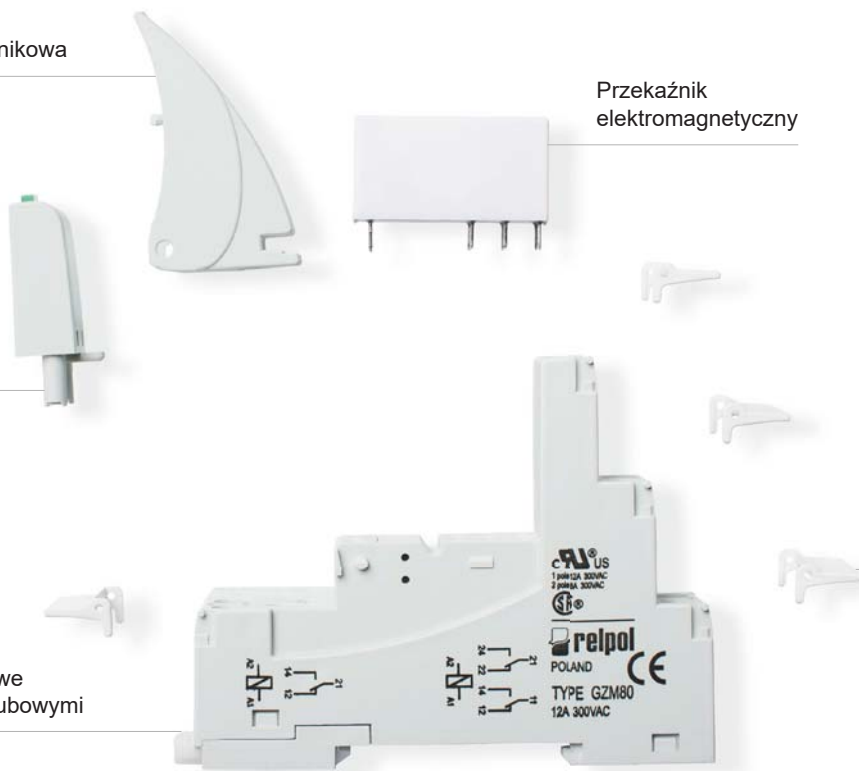

Gniazda i akcesoria

PW80

Do RM84, RM85, RM85 inrush,
RM85 105 °C sensitive,
RM87L, RM87L sensitive,
RM87P, RM87P sensitive,
RM83

Do obwodów drukowanych
34,6 x 12,9 x 6,6 mm
Dwa tory prądowe,
raster 5 mm
12 A, 250 V AC



Rozstaw otworów w obwodzie drukowanym

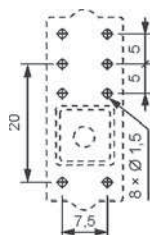

Akcesoria

MH16-2 MH25-2

Wymiary

ERC

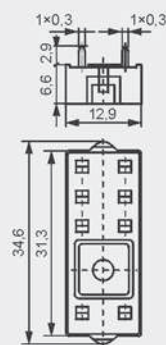

EC 50

Do RM84, RM85, RM85 inrush,
RM85 105 °C sensitive,
RM87L, RM87L sensitive,
RM87P, RM87P sensitive,
RM83, RMP84, RMP85

Do obwodów drukowanych
31,3 x 12,7 x 9 mm
Dwa tory prądowe,
raster 5 mm
12 A, 250 V AC



Rozstaw otworów w obwodzie drukowanym

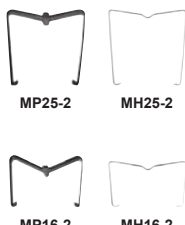
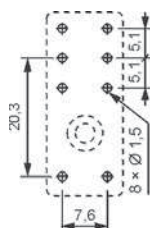

Akcesoria

MP25-2 MH25-2
MP16-2 MH16-2

Wymiary

ERC

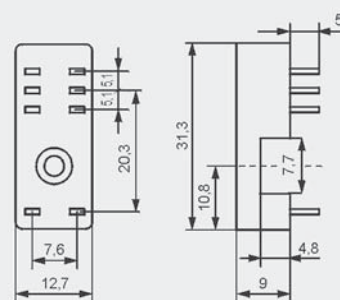

GD50

Do RM84, RM85, RM85 inrush,
RM85 105 °C sensitive,
RM87L, RM87L sensitive,
RM87P, RM87P sensitive,
RM83, RMP84, RMP85

Do obwodów drukowanych
31,5 x 13 x 9 mm
Dwa tory prądowe,
raster 5 mm
8 A, 300 V AC



Rozstaw otworów w obwodzie drukowanym

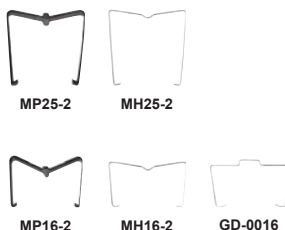
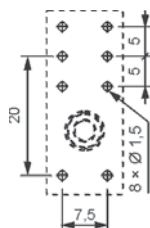

Akcesoria

MP25-2 MH25-2 GD-0016
MP16-2 MH16-2

Wymiary

ERC

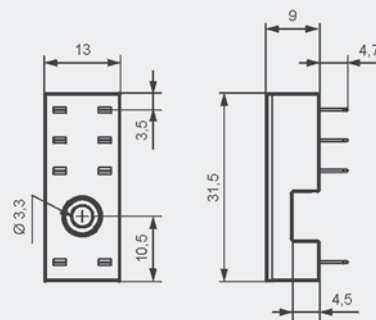

Moduły sygnalizacyjne/przeciwprzepięciowe typu M...

Do gniazd typu:

GZT80, GZM80, GZS80, GZP80, GZMB80,
GZT92, GZM92, GZS92, ES 32, GZT2, GZM2, GZMB2,
GZT3, GZM3, GZT4, GZM4, GZP4, GZMB4

Moduły typu M... są połączone równoległe z cewką przekaźnika.
Polaryzacja P: -A1/+A2. Polaryzacja N: +A1/-A2.

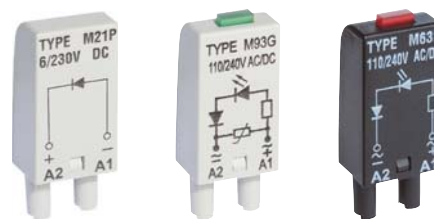

Moduły typu M...	Schemat	Napięcie	Typ modułu ① ②
Moduł D (polaryzacja P) Ogranicza przepięcia na cewkach DC.		6/230 V DC	M21P
Moduł D (polaryzacja N) Ogranicza przepięcia na cewkach DC.		6/230 V DC	M21N
Moduł LD (polaryzacja P) Ogranicza przepięcia na cewkach DC. Sygnalizuje obecność napięcia na cewce.		6/24 V DC 24/60 V DC 110/230 V DC	M31R, M31G M32R, M32G M33R, M33G
Moduł LD (polaryzacja N) Ogranicza przepięcia na cewkach DC. Sygnalizuje obecność napięcia na cewce.		6/24 V DC 24/60 V DC 110/230 V DC	M41R, M41G M42R, M42G M43R, M43G
Moduł RC Zabezpiecza przed zakłóceniem EMC. Ogranicza przepięcia.		6/24 V AC/DC 24/60 V AC/DC 110/240 V AC/DC	M51 M52 M53
Moduł L Sygnalizuje obecność napięcia na cewce.		6/24 V AC/DC 24/60 V AC/DC 110/240 V AC/DC	M61R, M61G M62R, M62G M63R, M63G
Moduł LV Ogranicza przepięcia na cewkach AC i DC. Sygnalizuje obecność napięcia na cewce.		6/24 V AC/DC 24/60 V AC/DC 110/240 V AC/DC	M91R, M91G M92R, M92G M93R, M93G
Moduł V Ogranicza przepięcia na cewkach AC. Bez sygnalizacji.		6/24 V AC 110/130 V AC 220/240 V AC	M71 M72 M73
Moduł R Ogranicza szkodliwe napięcia na cewkach AC indukowane w długich liniach, powodujące niepożądane zadziałania przekaźnika.		110/240 V AC	M103

① M...R - LED czerwona, M...G - LED zielona

② Przy zamawianiu modułów należy wskazać ich kolor: szary lub czarny.

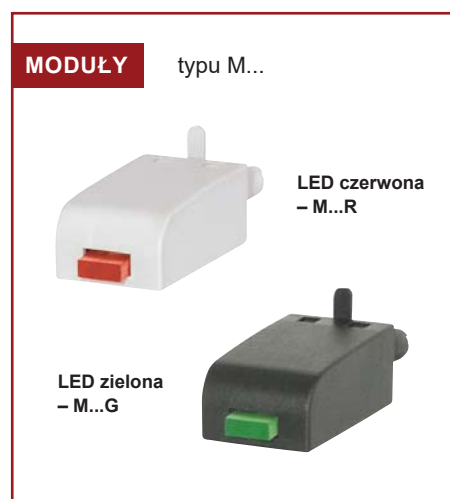

ŚRODKI OSTROŻNOŚCI:

1. Należy upewnić się, że parametry produktu opisane w jego specyfikacji zapewniają margines bezpieczeństwa dla prawidłowej pracy urządzenia lub systemu oraz bezwzględnie unikać użytkowania, które przekracza parametry produktu. 2. Nigdy nie dotykać części urządzenia produktu znajdującego się pod napięciem. 3. Należy upewnić się, że produkt podłączony jest prawidłowo. Nieprawidłowe podłączenie może spowodować złe działanie, nadmierne przegrzewanie oraz ryzyko powstania ognia. 4. Jeśli istnieje ryzyko, że wadliwa praca produktu mogłaby spowodować dotkliwe straty materialne lub zagrażać zdrowiu i życiu ludzi lub zwierząt, należy konstruować urządzenia lub systemy tak, aby wyposażone były w podwójny system bezpieczeństwa, gwarantujący niezawodną pracę.

Złącza grzebieniowe ZGGZ80



PI85-...-MS-...
(RM85 + GZM80)

ZGGZ80

ZGGZ80 do:

Gniazda wtykowe	Przełączniki do gniazd wtykowych	Przełączniki interfejsowe ⑤
GZT80	RM84, RM85, RM85 inrush,	PI84-...-TS-... (RM84 + GZT80)
GZM80	RM85 105 °C sensitive,	PI84-...-MS-... (RM84 + GZM80)
GZS80	RM87L ④, RM87P ④,	PI85-...-TS-... (RM85 + GZT80)
GZT92	RM87N ④	(RM85 inrush + GZT80)
GZM92		PI85-...-MS-... (RM85 + GZM80)
GZS92		
ES 32	RM96 1P	

⑤ Przełącznik interfejsowy PI84 (PI85) oferowany jest jako zestaw: przełącznik elektromagnetyczny RM84 (RM85) + gniazdo wtykowe GZT80 lub GZM80 + moduł sygnalizacyjny / przeciwprzepięciowy typu M... + obejma wyrzutnikowa GZT80-0040 + płytka do opisu GZT80-0035. ④ Również wykonania RM87. sensitive

Złącze grzebieniowe ZGGZ80

- przeznaczone do współpracy z gniazdami wtykowymi przełączników miniaturowych oraz z przełącznikami interfejsowymi PI84 i PI85, które wyposażone są w zaciski śrubowe; gniazda i przełączniki montowane są na szynie 35 mm, zgodnie z normą PN-EN 60715,
- mostkuje wspólne sygnały wejść (zaciski cewki A1 lub A2) albo wyjść - patrz foto u góry,
- maksymalny dopuszczalny prąd wynosi 10 A / 250 V AC,
- możliwość połączenia 8 gniazd lub przełączników,
- kolory złączy: ZGGZ80-1 szary, ZGGZ80-2 czarny.

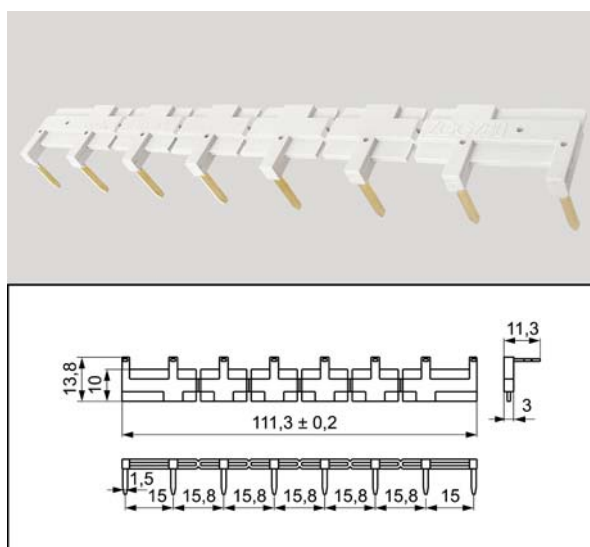

Złącza grzebieniowe ZGZP...

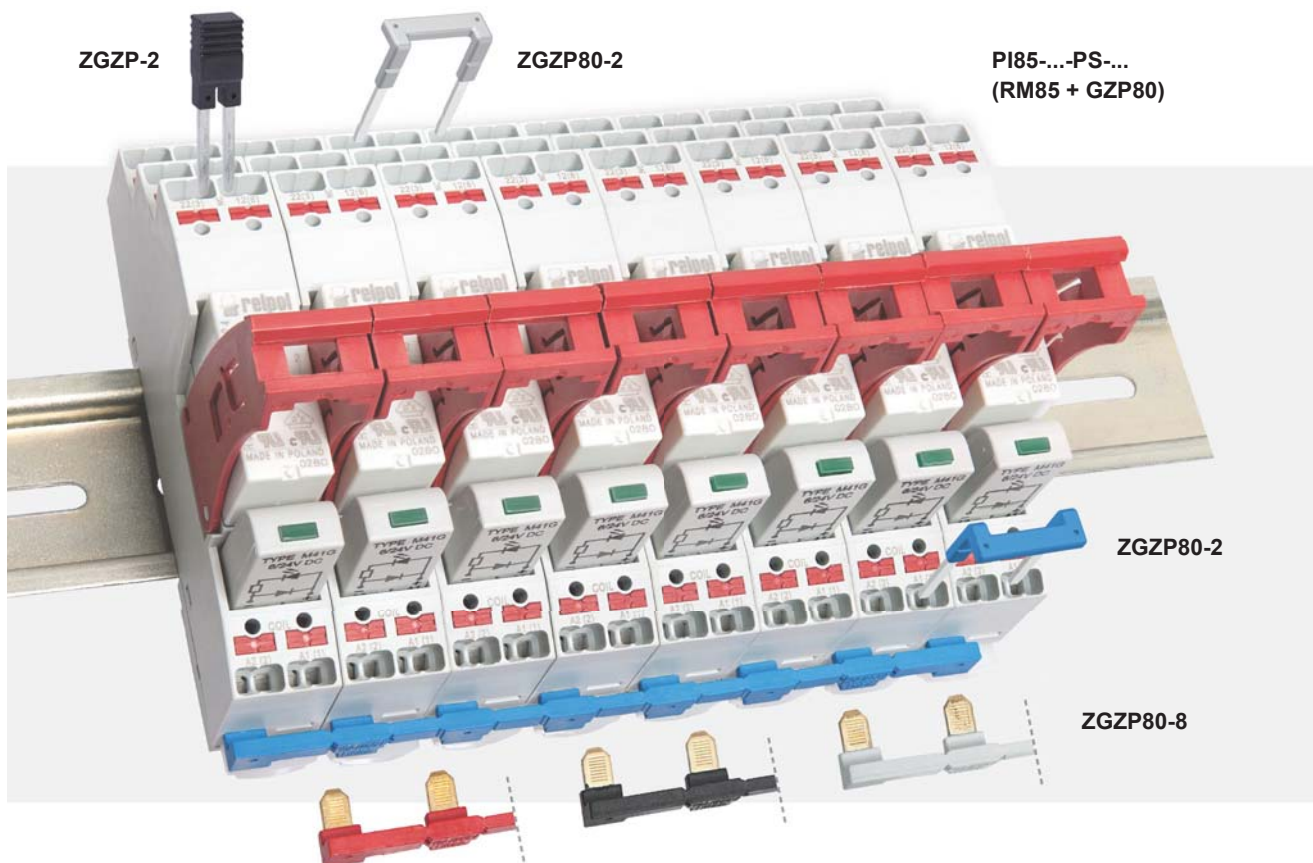

■ ZGZP... do:

Gniazda wtykowe	Przełączniki do gniazd wtykowych	Przełączniki interfejsowe ⑤
GZP80	RM84, RM85, RM85 inrush, RM85 105 °C sensitive, RM87L ④, RM87P ④, RMP84, RMP85	PI84-...-PS-... (RM84 + GZP80) PI85-...-PS-... (RM85 + GZP80) PI84P-...-PS-... (RMP84 + GZP80) PI85P-...-PS-... (RMP85 + GZP80)

⑤ Przełącznik interfejsowy PI84 (PI85, PI84P, PI85P) oferowany jest jako zestaw: przełącznik elektromagnetyczny RM84 (RM85, RMP84, RMP85) + gniazdo wtykowe GZP80 + moduł sygnalizacyjny / przeciwprzepięciowy typu M... + obejma wyrzutnikowa GZP80-0400. ④ Również wykonania RM87. sensitive

■ Złącza grzebieniowe ZGZP...

- przeznaczone do współpracy z gniazdami wtykowymi przełączników miniaturowych oraz z przełącznikami interfejsowymi PI84, PI85, PI84P, PI85P, które wyposażone są w zaciski Push-in; gniazda i przełączniki montowane są na szynie 35 mm, zgodnej z normą PN-EN 60715,
- złącze **ZGZP80-8** mostkuje wspólne sygnały wejść (zaciski cewki A1 lub A2), maksymalny dopuszczalny prąd wynosi 10 A / 250 V AC, możliwość połączenia 8 gniazd lub przełączników,



ZGZP80-8 GY szary



ZGZP80-8 BK czarny



ZGZP80-8 RD czerwony



ZGZP80-8 BE niebieski

- złącze **ZGZP80-2** mostkuje wspólne sygnały wejść (zaciski cewki A1 lub A2) albo wyjść, możliwość połączenia 2+n gniazd lub przełączników,



ZGZP80-2 GY szary



ZGZP80-2 BK czarny



ZGZP80-2 RD czerwony



ZGZP80-2 BE niebieski

- zworka międzytorowa **ZGZP-2** mostkuje sąsiednie tory pojedynczego gniazda **GZP80**.



ZGZP-2 GY szary



ZGZP-2 BK czarny



ZGZP-2 RD czerwony



ZGZP-2 BE niebieski